

* = EXCL PASCAL RAMEN EN DEUREN

Peil= bovenkant afgewerkte vloer

Betreft : AT 86 Slimline

Getekend : LvD

Onderwerp : 2 delig raam

Datum : 15-04-2019

Onderdeel : Profielen

Schaal : 1:2

Vuurijzer 9
5753 SV Deurne
Tel: 0493 31 77 81

A2R 0

1

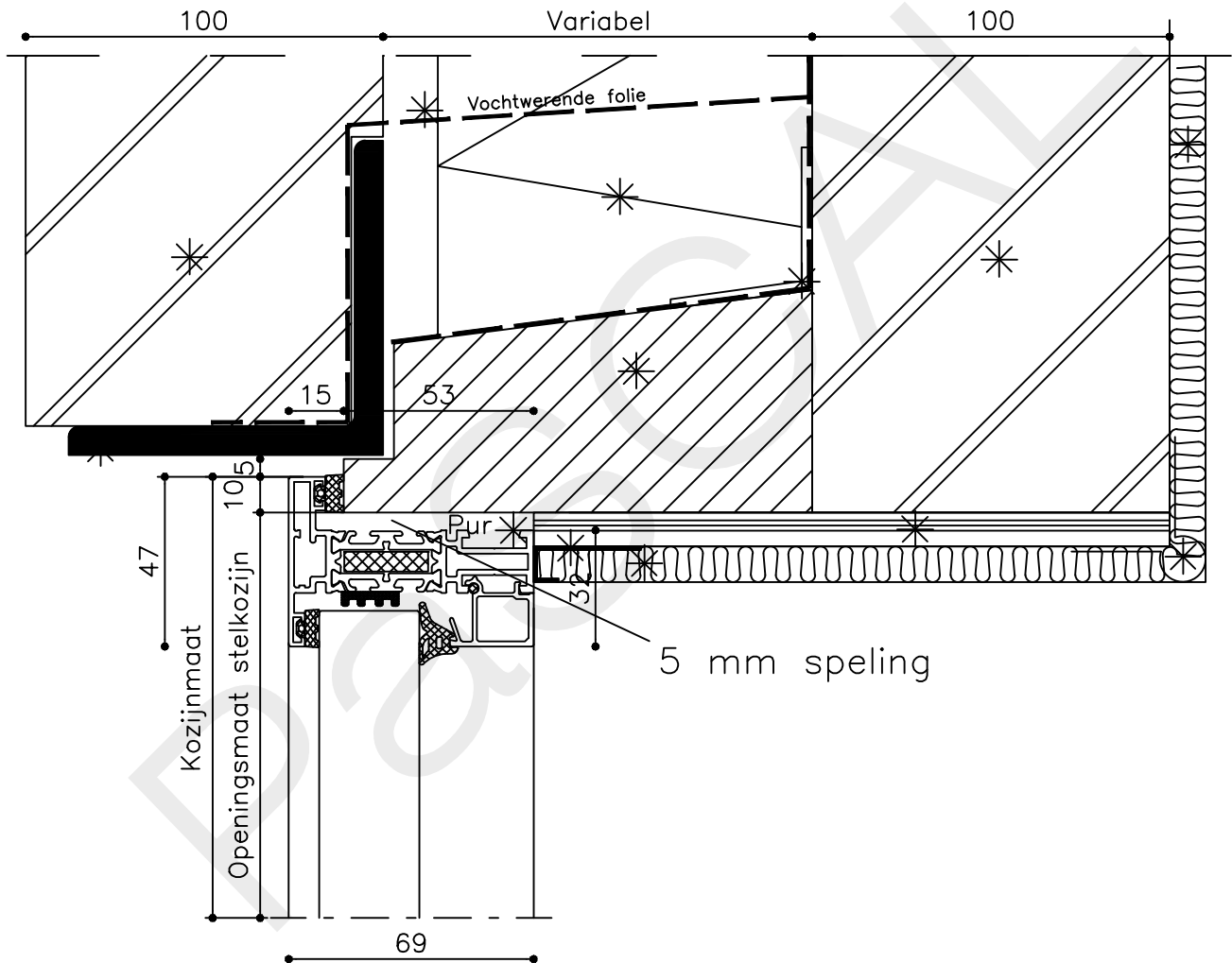
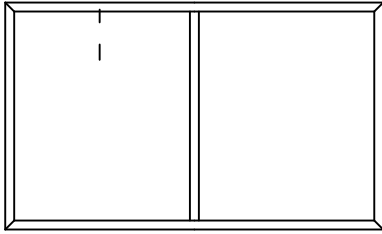

* = EXCL PASCAL RAMEN EN DEUREN

Peil= bovenkant afgewerkte vloer

Betreft : AT 86 Slimline

Getekend : LvD

Onderwerp : 2 delig raam

Datum : 15-04-2019

Onderdeel : Bovendetail

Schaal : 1:2

Vuurijzer 9
5753 SV Deurne
Tel: 0493 31 77 81

A2R 1

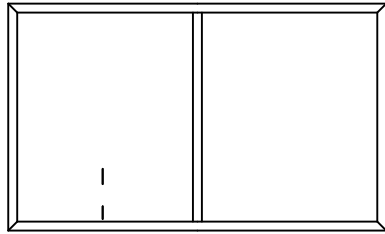

1/2

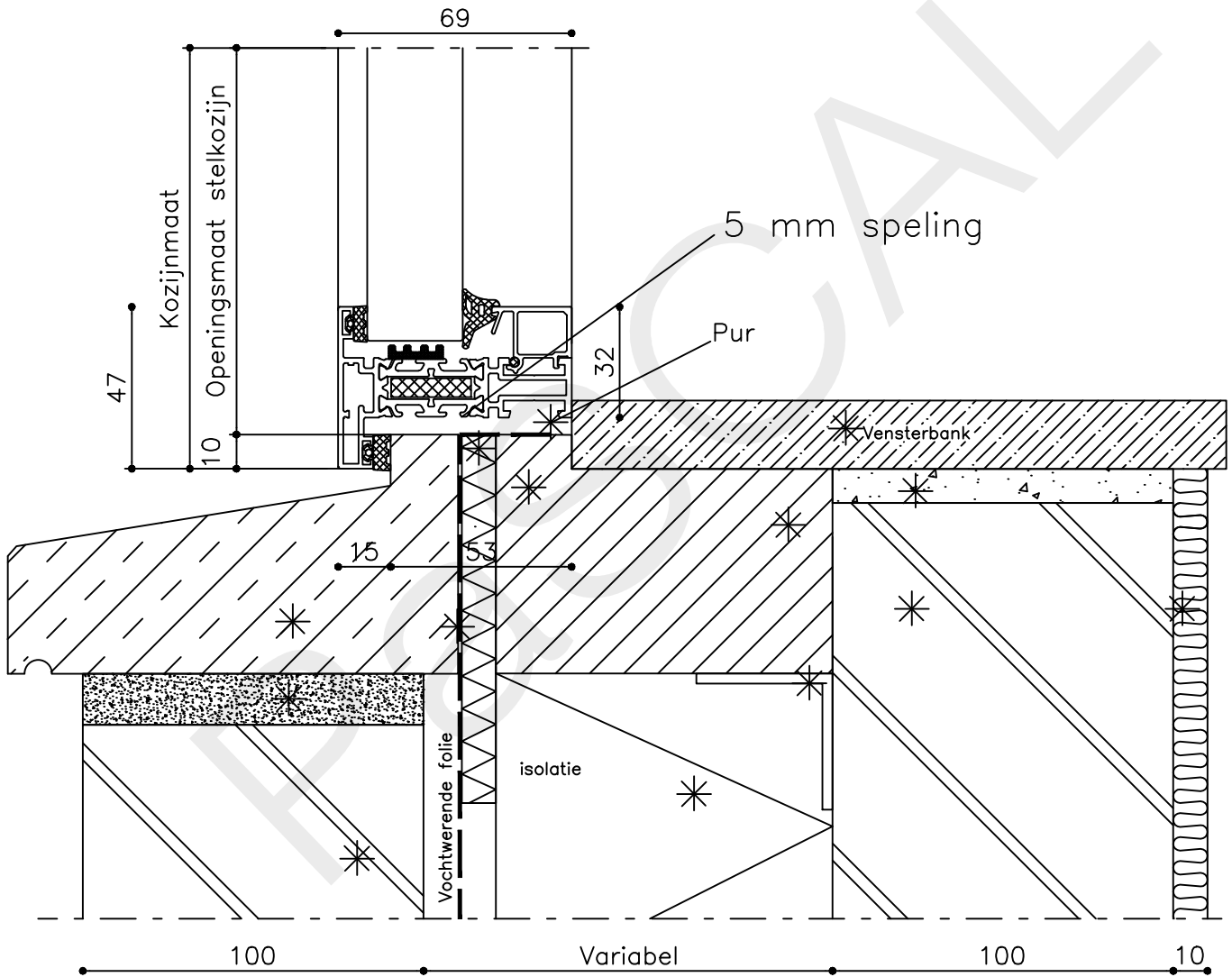

* = EXCL PASCAL RAMEN EN DEUREN

Peil= bovenkant afgewerkte vloer

Betreft : AT 86 Slimline

Getekend : LvD

Onderwerp : 2 delig raam

Datum : 15-04-2019

Onderdeel : Onderdetail

Schaal : 1:2

PaSCAL
ramen en deuren

Vuurijzer 9
5753 SV Deurne
Tel: 0493 31 77 81

A2R 2

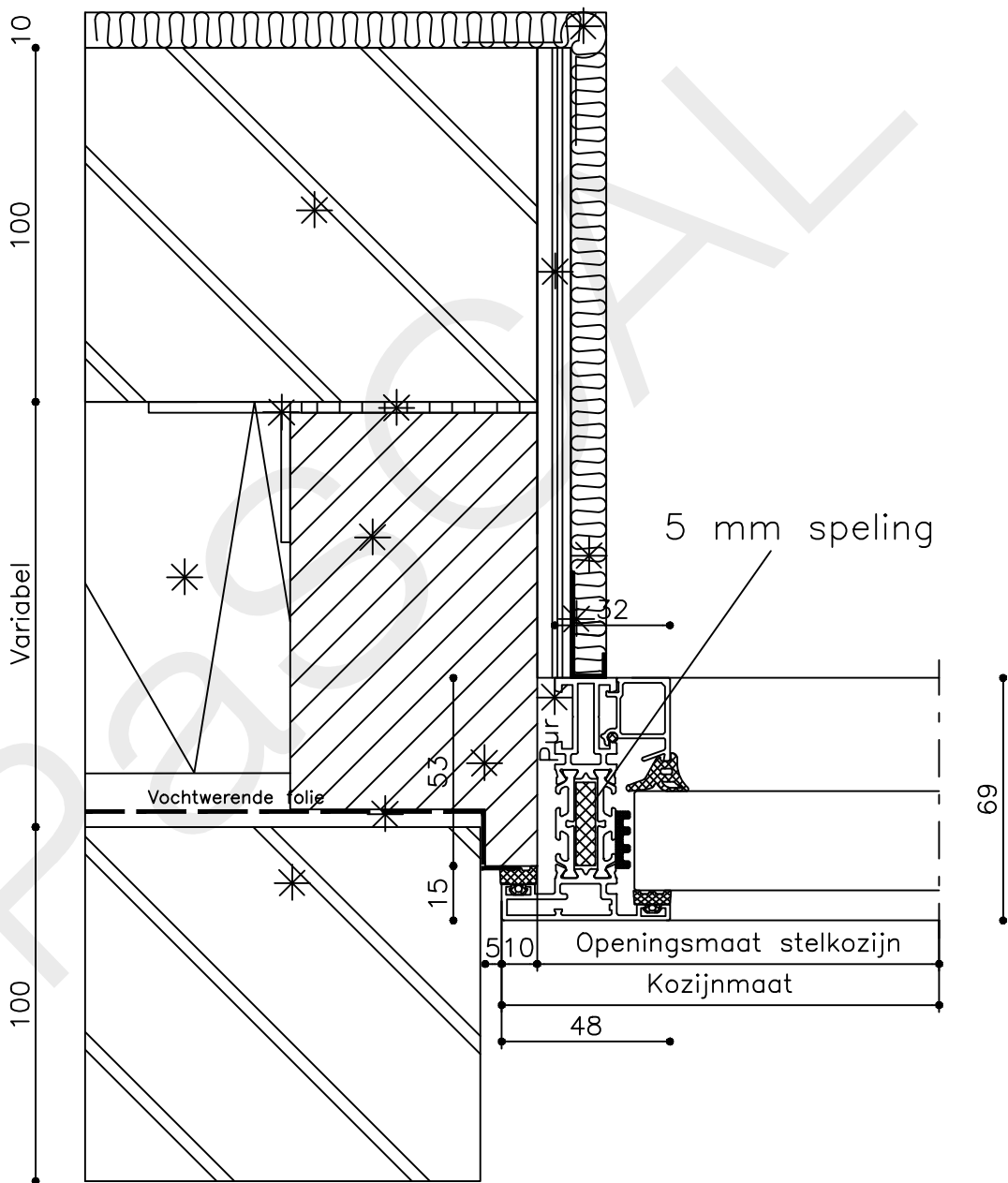
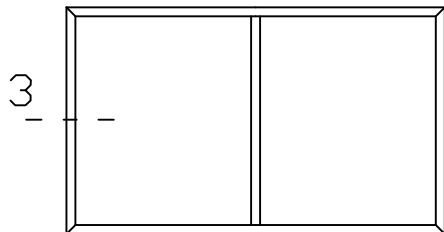

* = EXCL PASCAL RAMEN EN DEUREN

Peil= bovenkant afgewerkte vloer

Betreft : AT 86 Slimline

Getekend : LvD

Onderwerp : 2 delig raam

Datum : 15-04-2019

Onderdeel : Linkerzijdetail

Schaal : 1:2

Vuurijzer 9

5753 SV Deurne

Tel: 0493 31 77 81

A2R 3

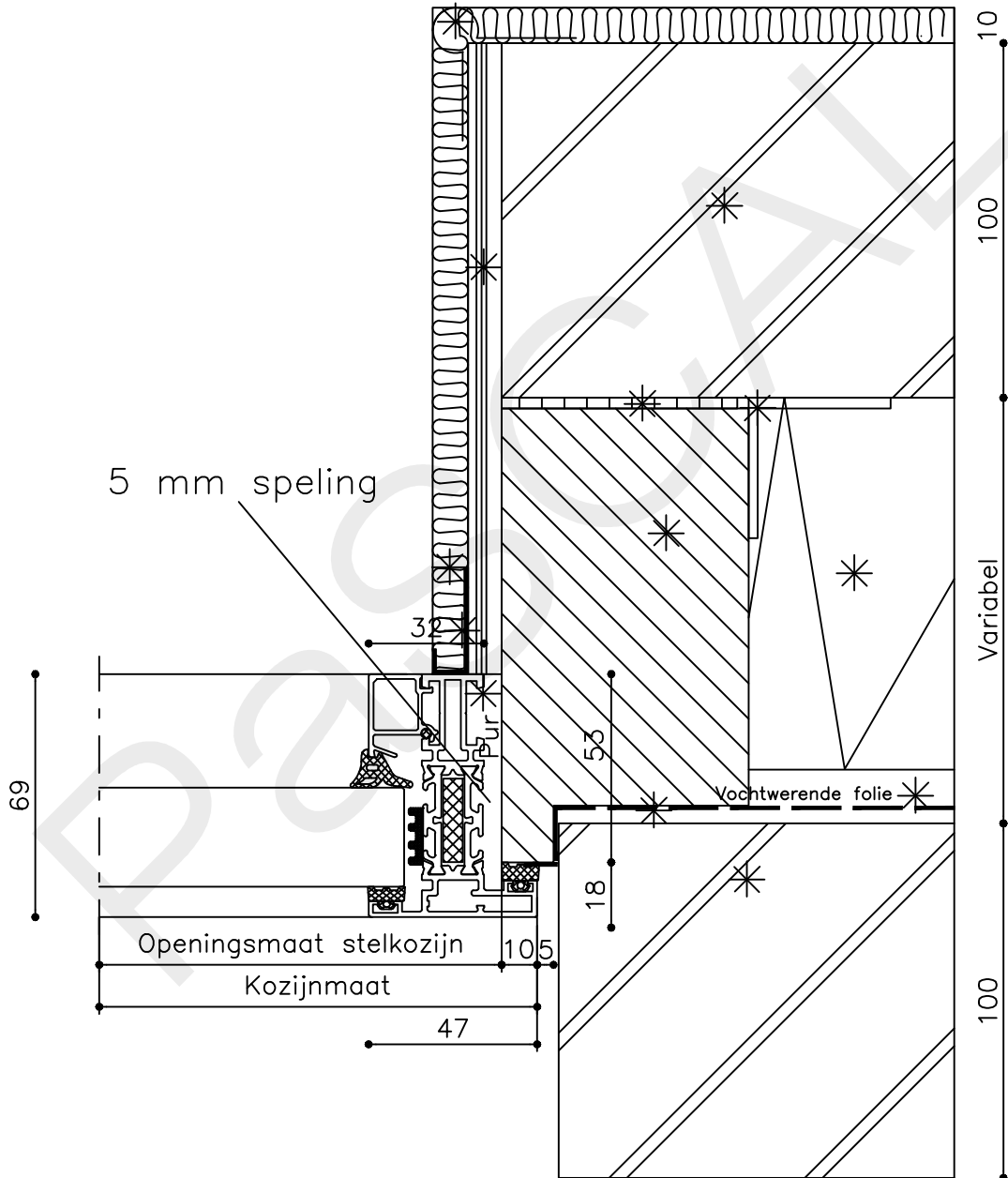
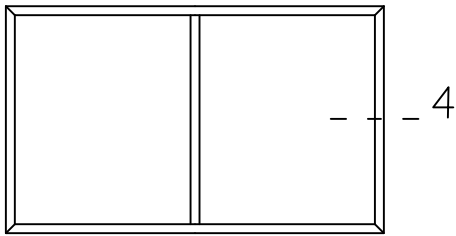

* = EXCL PASCAL RAMEN EN DEUREN

Peil= bovenkant afgewerkte vloer

Betreft : AT 86 Slimline

Getekend : LvD

Onderwerp : 2 delig raam

Datum : 15-04-2019

Onderdeel : Rechterzijdetail

Schaal : 1:2

Vuurijzer 9
5753 SV Deurne
Tel: 0493 31 77 81

A2R 4



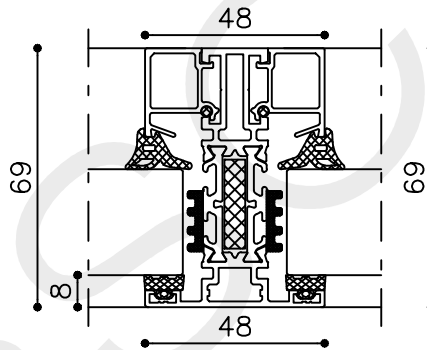
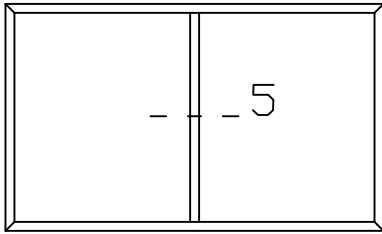

* = EXCL PASCAL RAMEN EN DEUREN

Peil= bovenkant afgewerkte vloer

Betreft : AT 86 Slimline

Getekend : LvD

Onderwerp : 2 delig raam

Datum : 15-04-2019

Onderdeel : Tussenstijl

Schaal : 1:2

Vuurijzer 9
5753 SV Deurne
Tel: 0493 31 77 81

A2R 5

